

Arbeidsplassikkerhet

Hvordan skal vi sammen nå målet om 0 alvorlige skader?

Forebygging av ulykker og skader på arbeidsplassen

- Driftsseminar med Fagrådet for vann- og avløpsteknisk samarbeid i indre Oslofjord – Thon Hotell Ski

Agenda:

- ✓ HMS – RUH – rapportering av hendelser
- ✓ HMS – Forbedringsarbeid, kommunikasjon og informasjonsflyt
- ✓ HMS – Område-, trafikk- og personsikring
- ✓ HMS – Sikkerhet gjennom involvering og tilrettelegging
- ✓ HMS – Kvalitetssikret produktutvikling

Hva er en «RUH», og hvorfor rapportere?

Rapport Uønsket Hendelse

- Bry deg – Si ifra!

ER DU EN... -ROLLEMODELL FOR SIKKERHET?



Det er det du GJØR som blir sett og husket, IKKE det du sier!



Arbeidsskadestatistikk

De hyppigste meldte skadetyperne er fall, støt/treff av gjenstand og stukket/kuttet av skarp/spiss gjenstand.

Bygge- og anleggsnæringen er en av de mest risikoutsatte næringene i det norske landbaserte arbeidslivet.

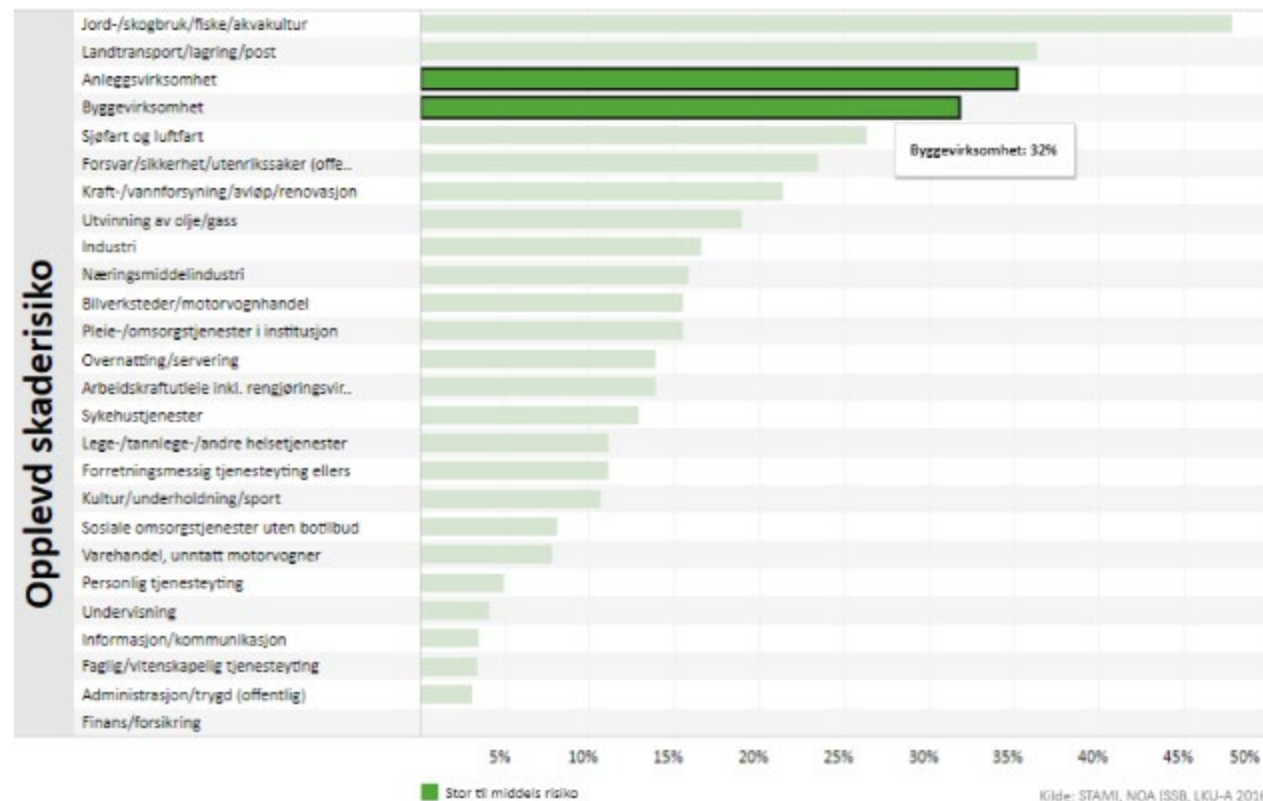

Arbeidsskadedødsfall

26 mennesker omkom som følge av arbeidsulykker i det landbaserte arbeidslivet i Norge i 2023

Av disse var bygg- og anlegg + transport og lagring representert med 12 dødsulykker – altså skjedde nesten 50% av ulykkene innen de næringsområder Ramirent beskjeftiger seg i.

I femårsperioden omkom i snitt 28 mennesker hvert år i arbeidsulykker i norsk arbeidsliv.

Det tilsvarer én person hver 13. dag.

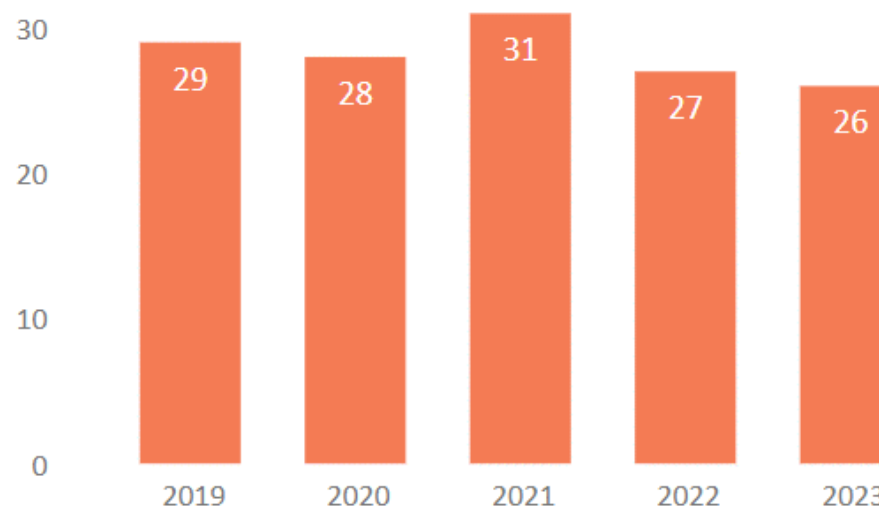

Forbedringsarbeid, kommunikasjon og informasjonsflyt

- Avviksregistrering via mobiltelefon

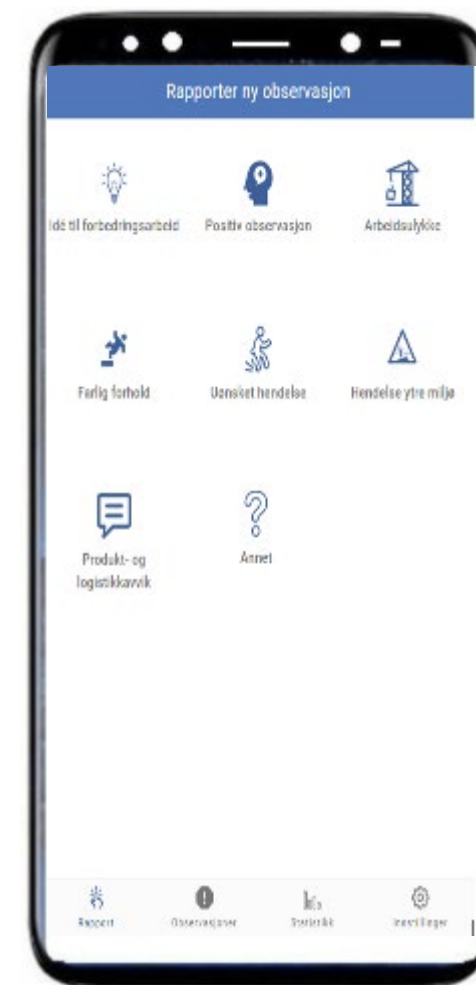

Forbedringsarbeid, kommunikasjon og informasjonsflyt

- Avviksregistrering via mobiltelefon
- Positive observasjoner vektlegges

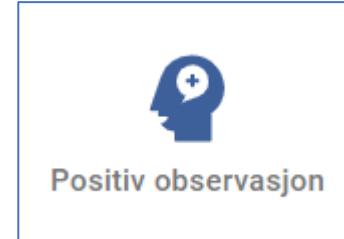

Forbedringsarbeid, kommunikasjon og informasjonsflyt

- Avviksregistrering via mobiltelefon
- Positive observasjoner vektlegges
- Analyse gjennomføres
- Tiltak iverksettes

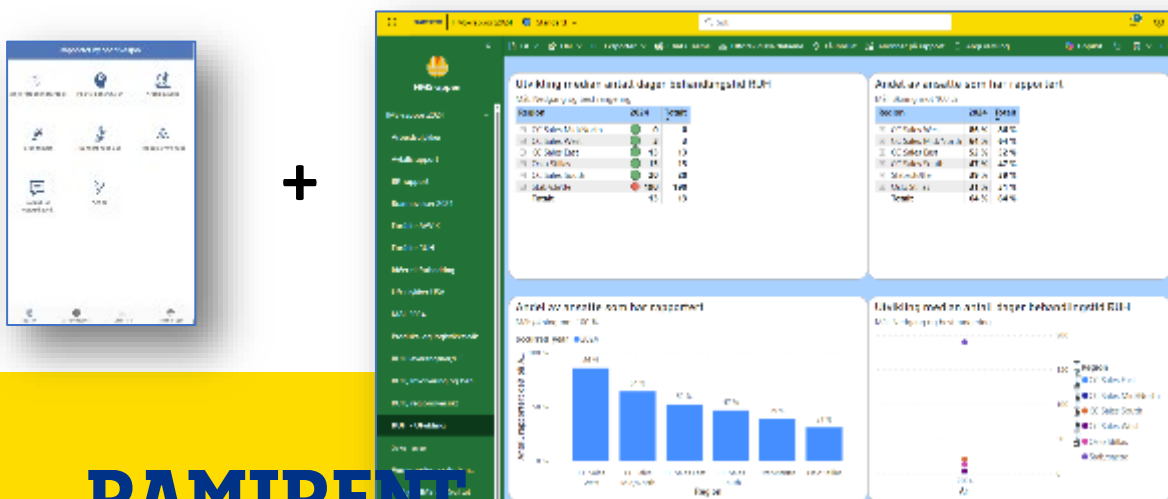

The screenshot shows a web page titled "Vinterforberedelser" (Winter Preparations) under the heading "Kvalitet og Sikkerhet". The page features a green bin labeled "SAND" and a photograph of a person in a white coat. Below the image, there are several sections of text:

- Vinteren står for døren -** A paragraph of text providing information about winter preparations.
- Oppgaver:** A list of tasks to be completed, including:
 - Få til å hente kaffe for alle de som kommer til med et ønske om å utleie til å utleie med
 - Få til å hente kaffe for alle de som kommer til med et ønske om å utleie med
 - Få til å hente kaffe for alle de som kommer til med et ønske om å utleie med
 - Få til å hente kaffe for alle de som kommer til med et ønske om å utleie med
- Lasting og losjering:** A list of instructions related to loading and unloading, including:
 - Få til å hente kaffe for alle de som kommer til med et ønske om å utleie med
 - Få til å hente kaffe for alle de som kommer til med et ønske om å utleie med
 - Få til å hente kaffe for alle de som kommer til med et ønske om å utleie med
 - Få til å hente kaffe for alle de som kommer til med et ønske om å utleie med
- Utsettelse:** A list of instructions related to postponement, including:
 - Få til å hente kaffe for alle de som kommer til med et ønske om å utleie med
 - Få til å hente kaffe for alle de som kommer til med et ønske om å utleie med
 - Få til å hente kaffe for alle de som kommer til med et ønske om å utleie med
 - Få til å hente kaffe for alle de som kommer til med et ønske om å utleie med

Smidig service med et smil

Forbedringsarbeid, kommunikasjon og informasjonsflyt

- Avviksregistrering via mobiltelefon
- Positive observasjoner vektlegges også!

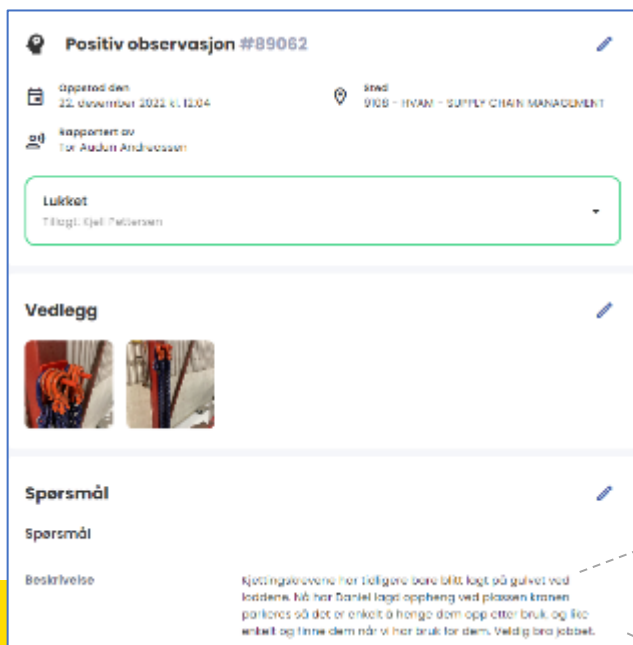
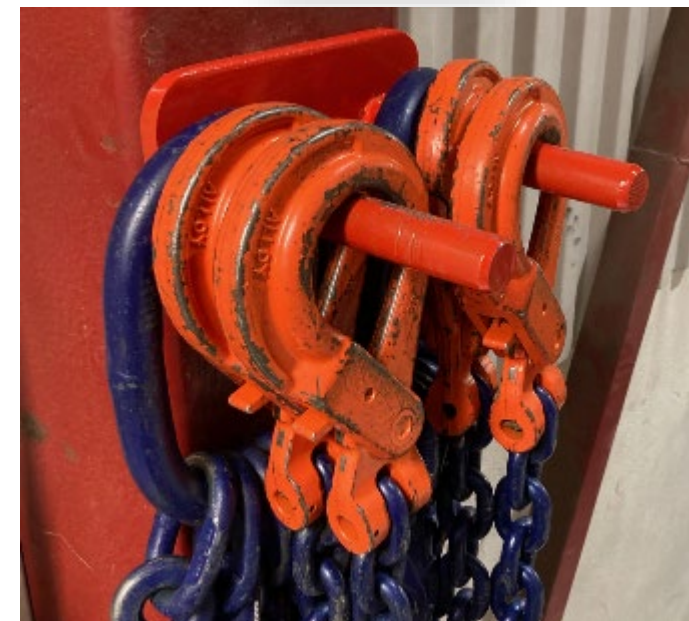
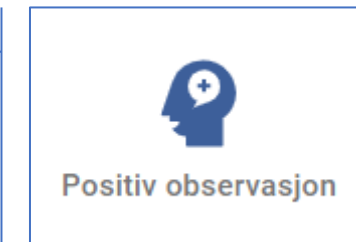

Kjettingskrevene har tidligere bare blitt lagt på gulvet ved loddene. Nå har Daniel lagt oppheng ved plassen kranen parkeres så det er enkelt å henge dem opp etter bruk, og like enkelt og finne dem når vi har bruk for dem. Veldig bra jobbet.

RAMIRENT

Forbedringsarbeid, kommunikasjon og informasjonsflyt

- Avviksregistrering via mobiltelefon
- Positive observasjoner vektlegges
- Analyse gjennomføres
- Tiltak iverksettes

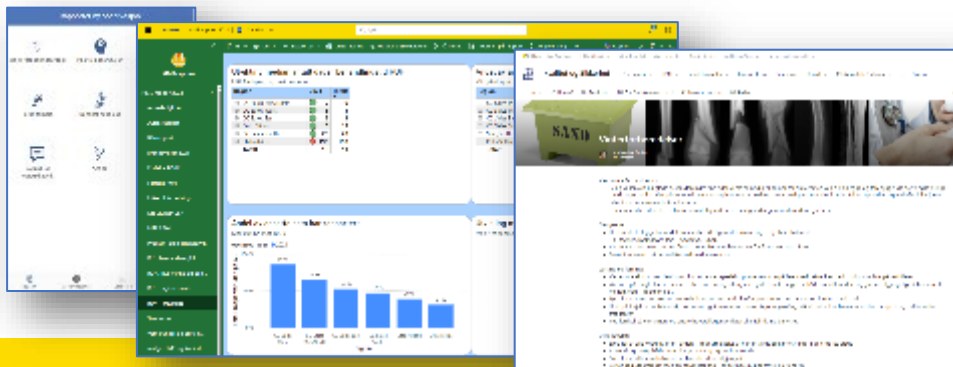

RAMIRENT

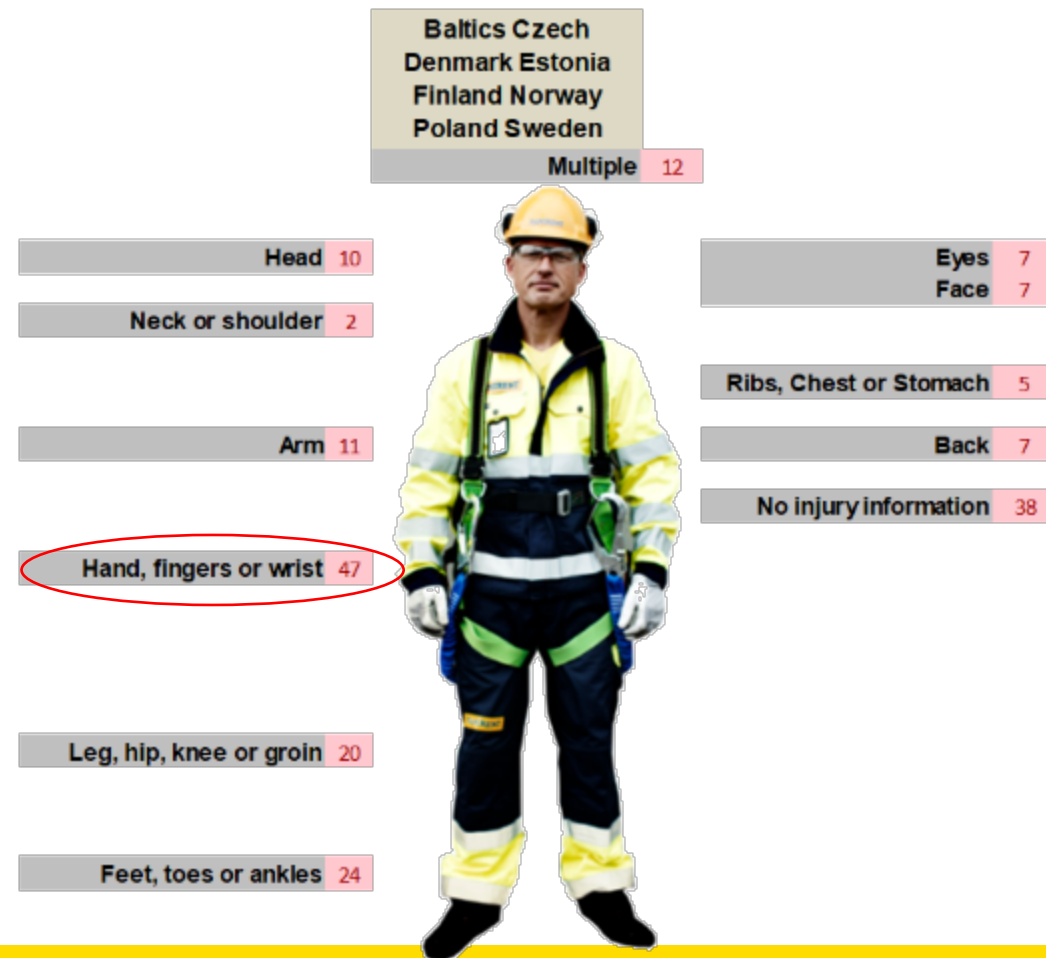

Utleie av maskiner og utstyr

Forbedringsarbeid, kommunikasjon og informasjonsflyt

- Innføring av vernesoner

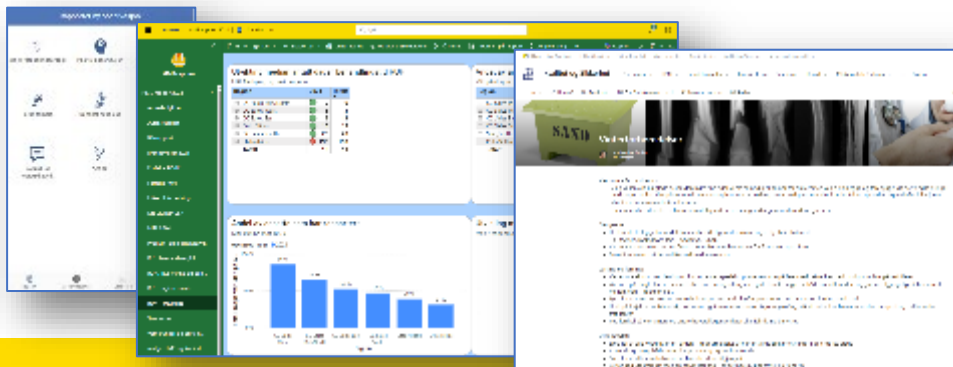

RAMIRENT



Utleie av maskiner og utstyr

Forbedringsarbeid, kommunikasjon og informasjonsflyt

- 435 ansatte, 35 lokasjoner
- ISO-sertifisert siden 2016
- Sikkerhet er grunnleggende i hvem vi er



ISO 9001
ISO 14001
ISO 45001

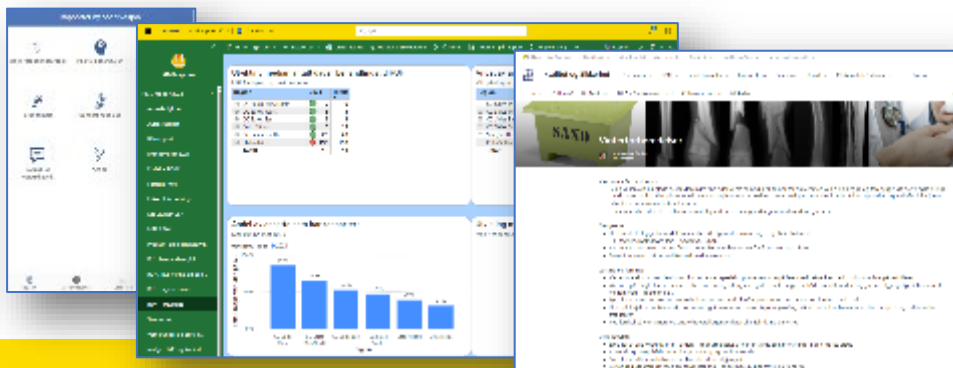

RAMIRENT

Utleie av maskiner og utstyr

Fokus på hendelser har en betydelig innvirkning på risiko!

Ramirent-gruppen – sammenhengen mellom rapporterte RUH og H-verdi/fraværsskader



Smidig servic

Forb
infor

- 435
- ISO-
- Sikke



RAMI

utstyr



Sikring

Område-, person- og trafikksikring

RAMIRENT

Utleie av maskiner og utstyr

Sikring

Områdesikring

Nivå 1:

Byggegjerd

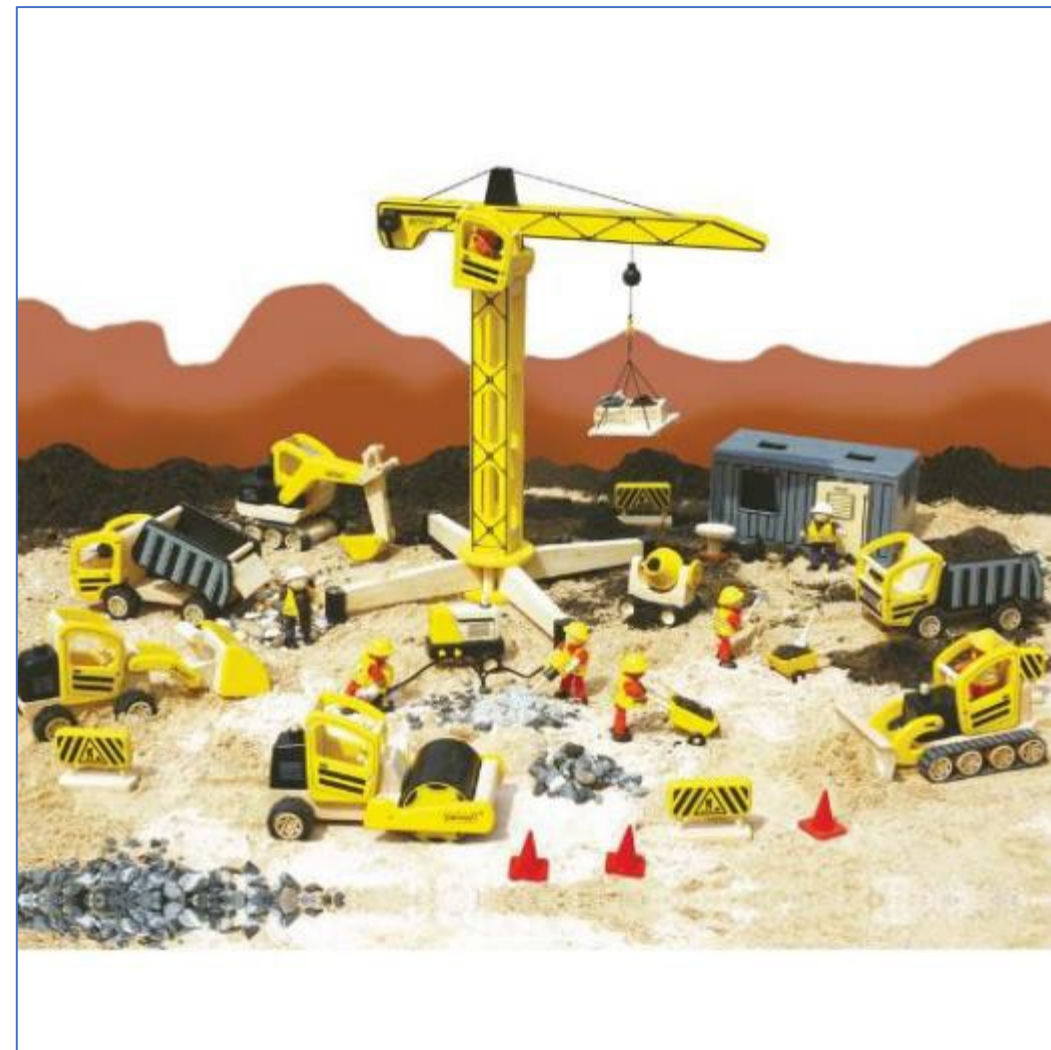

Sikring

Områdesikring

Nivå 1:

Byggegjerd

Nivå 2:

Adgangskontroll, 1200-kilos trafikkbarrierer

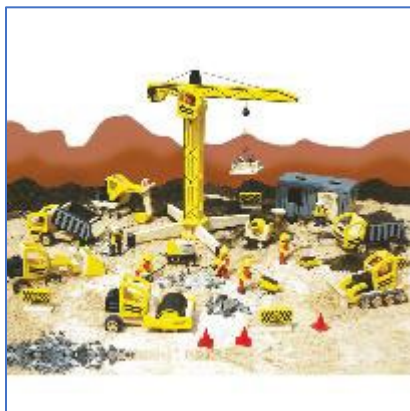

Sikring

Områdesikring

- Nivå 1: Byggegjerd
- Nivå 2: Adgangskontroll, 1200-kilos trafikkbarrierer
- Nivå 3: Intelligent kameraløsning, trådløs brannvarsling



Sikring

Trafikksikring

Safepass trafikkbarrierer

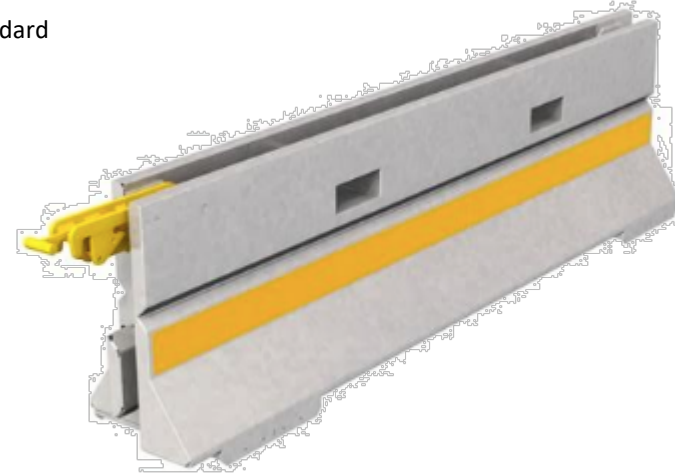
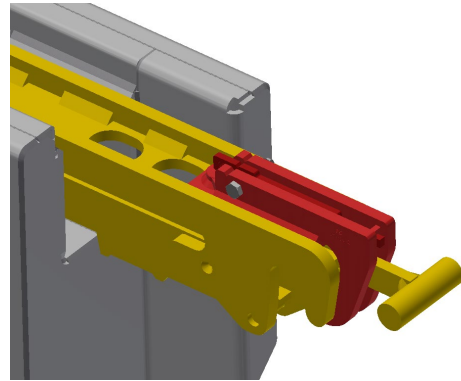

OK!

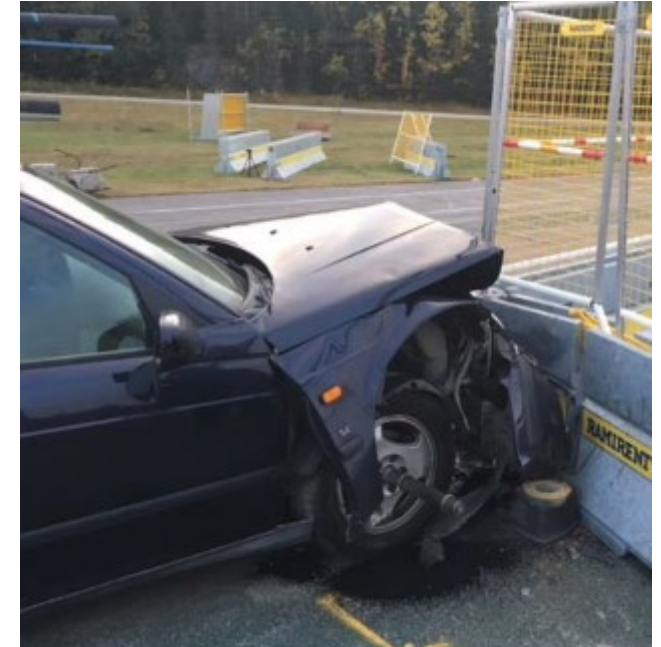

Sikring

Trafikksikring

Safepass trafikkbarrierer

Fartsreduksjonsmatter for sykkel

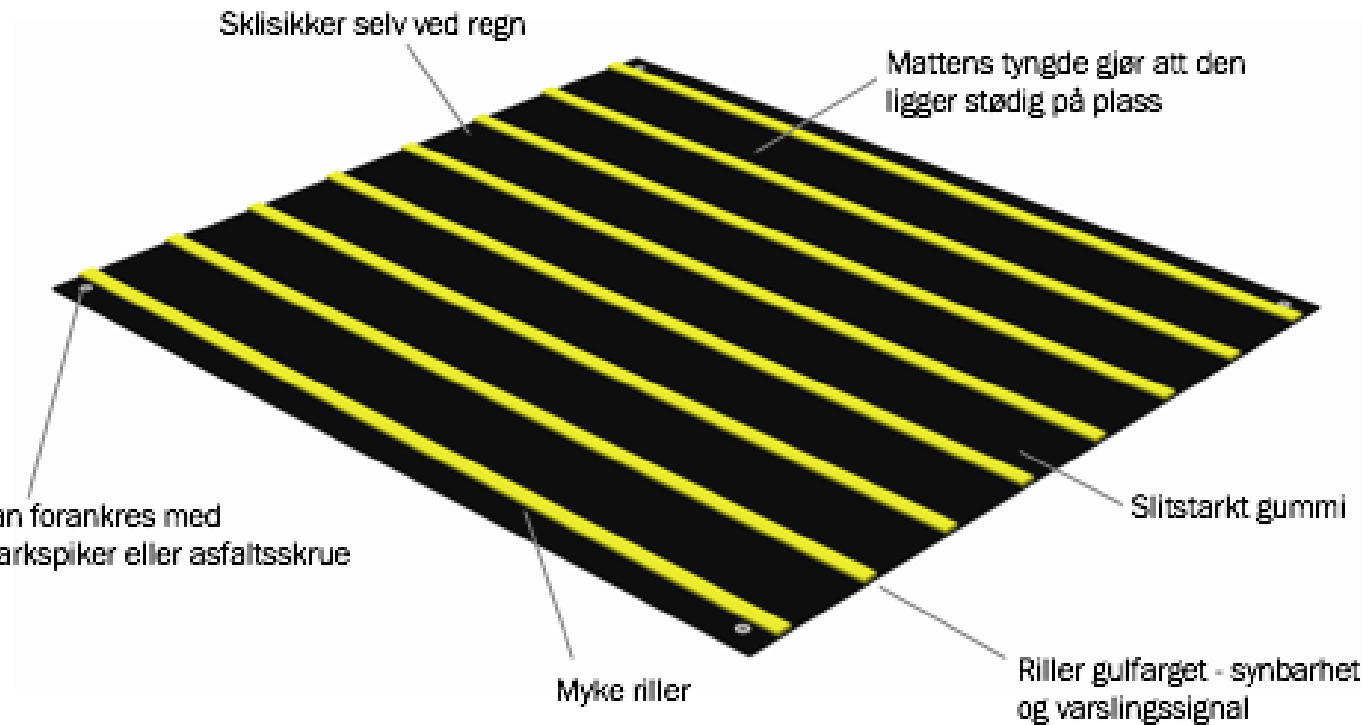
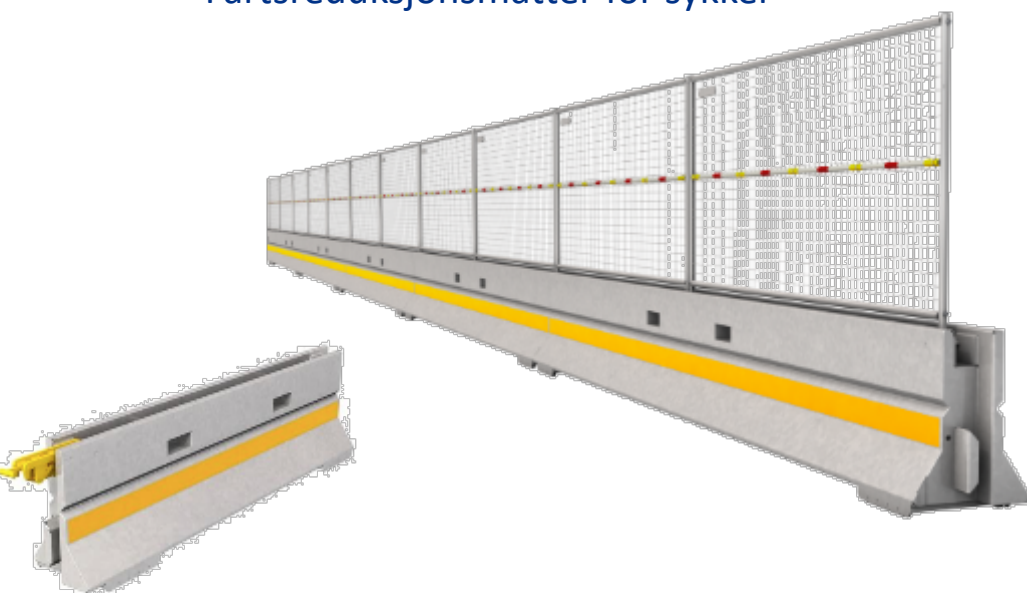

Sikring

Trafikksikring

Safepass trafikkbarrierer

Fartsreduksjonsmatter for sykkel

Tilbehør til Safepass

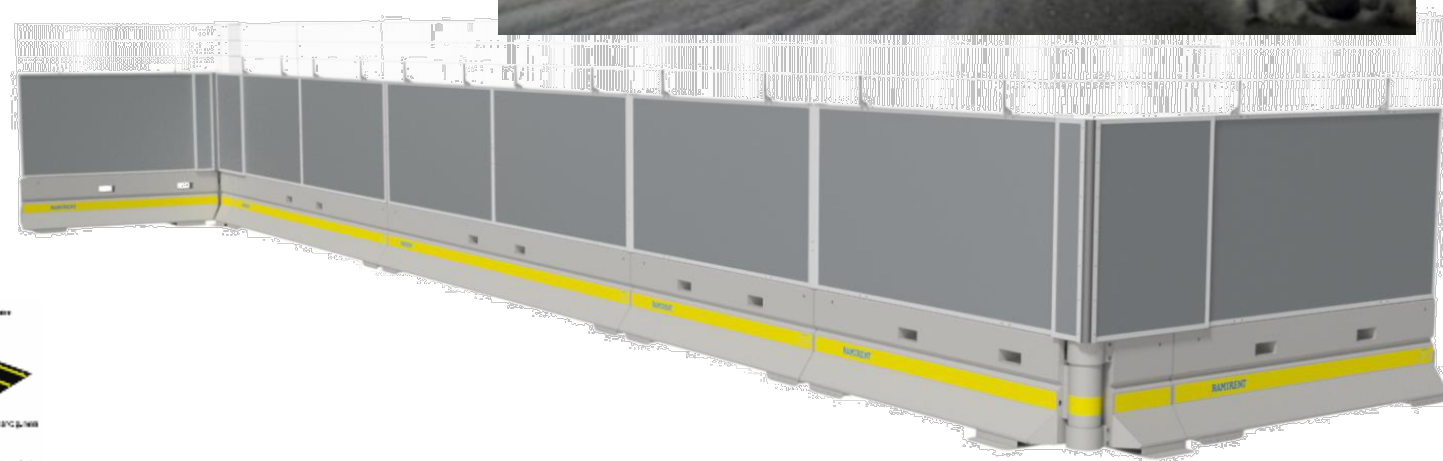
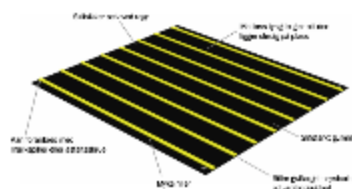
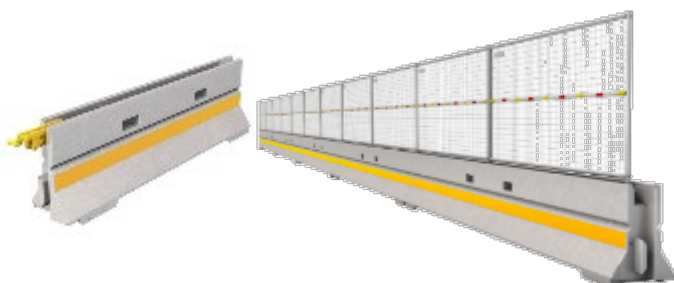

Sikring

Personsikring

Kurs og kompetanse via Ramirentskolen



Kurskalender

Søk

Startdato fra Startdato til

Sorter etter Velg Kurs

Velg Kategori Velg Sted

Søk Nullstill

Virtuelt klasserom

Fallsikringskurs (NS9610)	Påmelding
16.10.2024 Bergen, Bergen Få plasser	
Liftkurs (Personløfter)	Påmelding
16.10.2024 Asker, Akershus Få plasser	
Liftkurs (Personløfter)	Påmelding
16.10.2024 Porsgrunn, Telemark Ledige plasser	
Liftkurs (Personløfter)	Påmelding
16.10.2024 Stavanger, Rogaland Ledige plasser	
Liftkurs (Personløfter)	Påmelding
16.10.2024 Bergen, Bergen Få plasser	

Powered by FrontCore

Fallulykker og sikring

Fallrisiko

Fallulykker er en av de største risikoene for arbeidere som jobber i høyden. Å bruke riktig fallsikringsutstyr og ha riktig opplæring kan redusere risikoen for ulykker og skader.

Riktig fallsikringsutstyr

Riktig fallsikringsutstyr, som fallsele og redningssett, kan beskytte arbeidstakere mot fallulykker og minimere skade hvis en ulykke skulle skje. Men utstyret må brukes riktig og med riktig opplæring.

Opplæring og riktig bruk av utstyret

Det er viktig å ha tilstrekkelig opplæring i bruk av fallsikringsutstyr og kjenne til riktig bruk og vedlikehold av utstyret. Det er også viktig å inspisere utstyret regelmessig for å sikre at det er i god stand.



Rednings- evakueringssett



- *Markedets eneste rekkverk tilpasset syklist*
- *Gir et sikkert og stødig oppsett*
- *Alle deler under 20 kg – ikke behov for maskiner*
- *Renoverbart, alle deler kan skiftes ut*
- *Patentert*

Finmasket nett

- Minimerer risikoen for at sykkelstyret setter seg fast
- Vanskelig å klatre i

Aluminiumsprofiler optimert for lav vindlast – blåser ikke over ende

Høyt rekkverk (1,4 m) hindrer at syklister flyr over ved kollisjon

Energiabsorberingsevne 500 J i 1 meters høyde

Rekkverkene kan kobles sammen med gang- og sykkelgjerdet

Gult nett for synlighet

Refleksrør

- Lav vindlast
- Skaper «visuell linje»/ledelinje
- Velkjent refleksmerking
- LED-belysning (tilvalg – se side 3)

Enkel sammenkobling av rekkverkene gjør oppsettingen stødig og sikker

Alternativ posisjon for hylse

Flat, sandmalt fot

- Lav snublerisiko
- Barnevogn triller lett over
- Sklirisiko eliminert
- Lett å sykle over
- Løftehåndtak gjør monteringen lettere
- Stabiliserende plater
- Gult for synlighet

Hull for markspiker eller asfaltkrue

Gjennomarbeidet logistikk-løsning

- Lagringsstativ for 28 føtter til gang- og sykkelgjerdet
- Lagringsstativ for 27 rekkverk

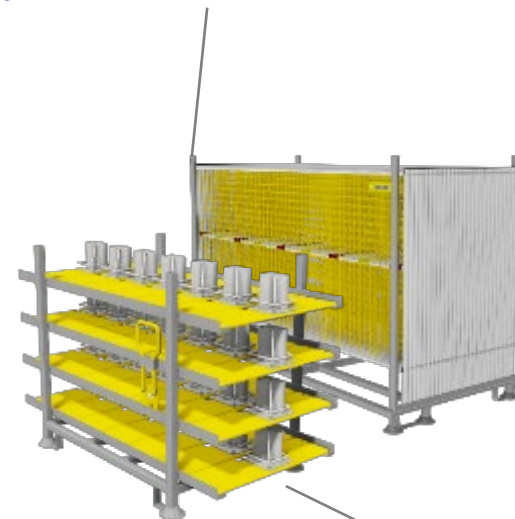

Føttene kan med fordel håndteres med gang- og sykkelgjerdet bærehåndtak

Utskiftbar stolpehylse
Tillater skarpe vinkler
Monter rett eller med overlapp (f.eks. for montering i grøfter)
Mulig å montere avstivere/støtterekkverk
Mulig å lenke fast rekkverk

Kontrastfarge på nedre profil for synshemmede samt synlighet i mørke

Gang- og sykkelgjerdet:
Fot:

14 kg
18 kg

Sikring

Personsikring

Kurs og kompetanse via Ramirentskolen
 Fallsikringsutstyr, personlig og kollektivt

Kurskalender						
Søk		Utdanningsnivå	Sikkerhetsnivå			
Søk		Utdanningsnivå	Sikkerhetsnivå	Søk		
Kursnavn	Dato	Sted	Utdanningsnivå	Sikkerhetsnivå	Varighet	Pris
Fallsikring	21.02.2024	Oslo	1	1	1 dag	1000,-
Fallsikring	28.02.2024	Oslo	1	1	1 dag	1000,-
Fallsikring	06.03.2024	Oslo	1	1	1 dag	1000,-
Fallsikring	13.03.2024	Oslo	1	1	1 dag	1000,-
Fallsikring	20.03.2024	Oslo	1	1	1 dag	1000,-
Fallsikring	27.03.2024	Oslo	1	1	1 dag	1000,-
Fallsikring	03.04.2024	Oslo	1	1	1 dag	1000,-
Fallsikring	10.04.2024	Oslo	1	1	1 dag	1000,-
Fallsikring	17.04.2024	Oslo	1	1	1 dag	1000,-
Fallsikring	24.04.2024	Oslo	1	1	1 dag	1000,-
Fallsikring	01.05.2024	Oslo	1	1	1 dag	1000,-
Fallsikring	08.05.2024	Oslo	1	1	1 dag	1000,-
Fallsikring	15.05.2024	Oslo	1	1	1 dag	1000,-
Fallsikring	22.05.2024	Oslo	1	1	1 dag	1000,-
Fallsikring	29.05.2024	Oslo	1	1	1 dag	1000,-
Fallsikring	05.06.2024	Oslo	1	1	1 dag	1000,-
Fallsikring	12.06.2024	Oslo	1	1	1 dag	1000,-
Fallsikring	19.06.2024	Oslo	1	1	1 dag	1000,-
Fallsikring	26.06.2024	Oslo	1	1	1 dag	1000,-
Fallsikring	03.07.2024	Oslo	1	1	1 dag	1000,-
Fallsikring	10.07.2024	Oslo	1	1	1 dag	1000,-
Fallsikring	17.07.2024	Oslo	1	1	1 dag	1000,-
Fallsikring	24.07.2024	Oslo	1	1	1 dag	1000,-
Fallsikring	31.07.2024	Oslo	1	1	1 dag	1000,-
Fallsikring	07.08.2024	Oslo	1	1	1 dag	1000,-
Fallsikring	14.08.2024	Oslo	1	1	1 dag	1000,-
Fallsikring	21.08.2024	Oslo	1	1	1 dag	1000,-
Fallsikring	28.08.2024	Oslo	1	1	1 dag	1000,-
Fallsikring	04.09.2024	Oslo	1	1	1 dag	1000,-
Fallsikring	11.09.2024	Oslo	1	1	1 dag	1000,-
Fallsikring	18.09.2024	Oslo	1	1	1 dag	1000,-
Fallsikring	25.09.2024	Oslo	1	1	1 dag	1000,-
Fallsikring	02.10.2024	Oslo	1	1	1 dag	1000,-
Fallsikring	09.10.2024	Oslo	1	1	1 dag	1000,-
Fallsikring	16.10.2024	Oslo	1	1	1 dag	1000,-
Fallsikring	23.10.2024	Oslo	1	1	1 dag	1000,-
Fallsikring	30.10.2024	Oslo	1	1	1 dag	1000,-
Fallsikring	06.11.2024	Oslo	1	1	1 dag	1000,-
Fallsikring	13.11.2024	Oslo	1	1	1 dag	1000,-
Fallsikring	20.11.2024	Oslo	1	1	1 dag	1000,-
Fallsikring	27.11.2024	Oslo	1	1	1 dag	1000,-
Fallsikring	04.12.2024	Oslo	1	1	1 dag	1000,-
Fallsikring	11.12.2024	Oslo	1	1	1 dag	1000,-
Fallsikring	18.12.2024	Oslo	1	1	1 dag	1000,-
Fallsikring	25.12.2024	Oslo	1	1	1 dag	1000,-
Fallsikring	01.01.2025	Oslo	1	1	1 dag	1000,-
Fallsikring	08.01.2025	Oslo	1	1	1 dag	1000,-
Fallsikring	15.01.2025	Oslo	1	1	1 dag	1000,-
Fallsikring	22.01.2025	Oslo	1	1	1 dag	1000,-
Fallsikring	29.01.2025	Oslo	1	1	1 dag	1000,-
Fallsikring	05.02.2025	Oslo	1	1	1 dag	1000,-
Fallsikring	12.02.2025	Oslo	1	1	1 dag	1000,-
Fallsikring	19.02.2025	Oslo	1	1	1 dag	1000,-
Fallsikring	26.02.2025	Oslo	1	1	1 dag	1000,-
Fallsikring	05.03.2025	Oslo	1	1	1 dag	1000,-
Fallsikring	12.03.2025	Oslo	1	1	1 dag	1000,-
Fallsikring	19.03.2025	Oslo	1	1	1 dag	1000,-
Fallsikring	26.03.2025	Oslo	1	1	1 dag	1000,-
Fallsikring	02.04.2025	Oslo	1	1	1 dag	1000,-
Fallsikring	09.04.2025	Oslo	1	1	1 dag	1000,-
Fallsikring	16.04.2025	Oslo	1	1	1 dag	1000,-
Fallsikring	23.04.2025	Oslo	1	1	1 dag	1000,-
Fallsikring	30.04.2025	Oslo	1	1	1 dag	1000,-
Fallsikring	07.05.2025	Oslo	1	1	1 dag	1000,-
Fallsikring	14.05.2025	Oslo	1	1	1 dag	1000,-
Fallsikring	21.05.2025	Oslo	1	1	1 dag	1000,-
Fallsikring	28.05.2025	Oslo	1	1	1 dag	1000,-
Fallsikring	04.06.2025	Oslo	1	1	1 dag	1000,-
Fallsikring	11.06.2025	Oslo	1	1	1 dag	1000,-
Fallsikring	18.06.2025	Oslo	1	1	1 dag	1000,-
Fallsikring	25.06.2025	Oslo	1	1	1 dag	1000,-
Fallsikring	02.07.2025	Oslo	1	1	1 dag	1000,-
Fallsikring	09.07.2025	Oslo	1	1	1 dag	1000,-
Fallsikring	16.07.2025	Oslo	1	1	1 dag	1000,-
Fallsikring	23.07.2025	Oslo	1	1	1 dag	1000,-
Fallsikring	30.07.2025	Oslo	1	1	1 dag	1000,-
Fallsikring	06.08.2025	Oslo	1	1	1 dag	1000,-
Fallsikring	13.08.2025	Oslo	1	1	1 dag	1000,-
Fallsikring	20.08.2025	Oslo	1	1	1 dag	1000,-
Fallsikring	27.08.2025	Oslo	1	1	1 dag	1000,-
Fallsikring	03.09.2025	Oslo	1	1	1 dag	1000,-
Fallsikring	10.09.2025	Oslo	1	1	1 dag	1000,-
Fallsikring	17.09.2025	Oslo	1	1	1 dag	1000,-
Fallsikring	24.09.2025	Oslo	1	1	1 dag	1000,-
Fallsikring	01.10.2025	Oslo	1	1	1 dag	1000,-
Fallsikring	08.10.2025	Oslo	1	1	1 dag	1000,-
Fallsikring	15.10.2025	Oslo	1	1	1 dag	1000,-
Fallsikring	22.10.2025	Oslo	1	1	1 dag	1000,-
Fallsikring	29.10.2025	Oslo	1	1	1 dag	1000,-
Fallsikring	05.11.2025	Oslo	1	1	1 dag	1000,-
Fallsikring	12.11.2025	Oslo	1	1	1 dag	1000,-
Fallsikring	19.11.2025	Oslo	1	1	1 dag	1000,-
Fallsikring	26.11.2025	Oslo	1	1	1 dag	1000,-
Fallsikring	03.12.2025	Oslo	1	1	1 dag	1000,-
Fallsikring	10.12.2025	Oslo	1	1	1 dag	1000,-
Fallsikring	17.12.2025	Oslo	1	1	1 dag	1000,-
Fallsikring	24.12.2025	Oslo	1	1	1 dag	1000,-
Fallsikring	31.12.2025	Oslo	1	1	1 dag	1000,-

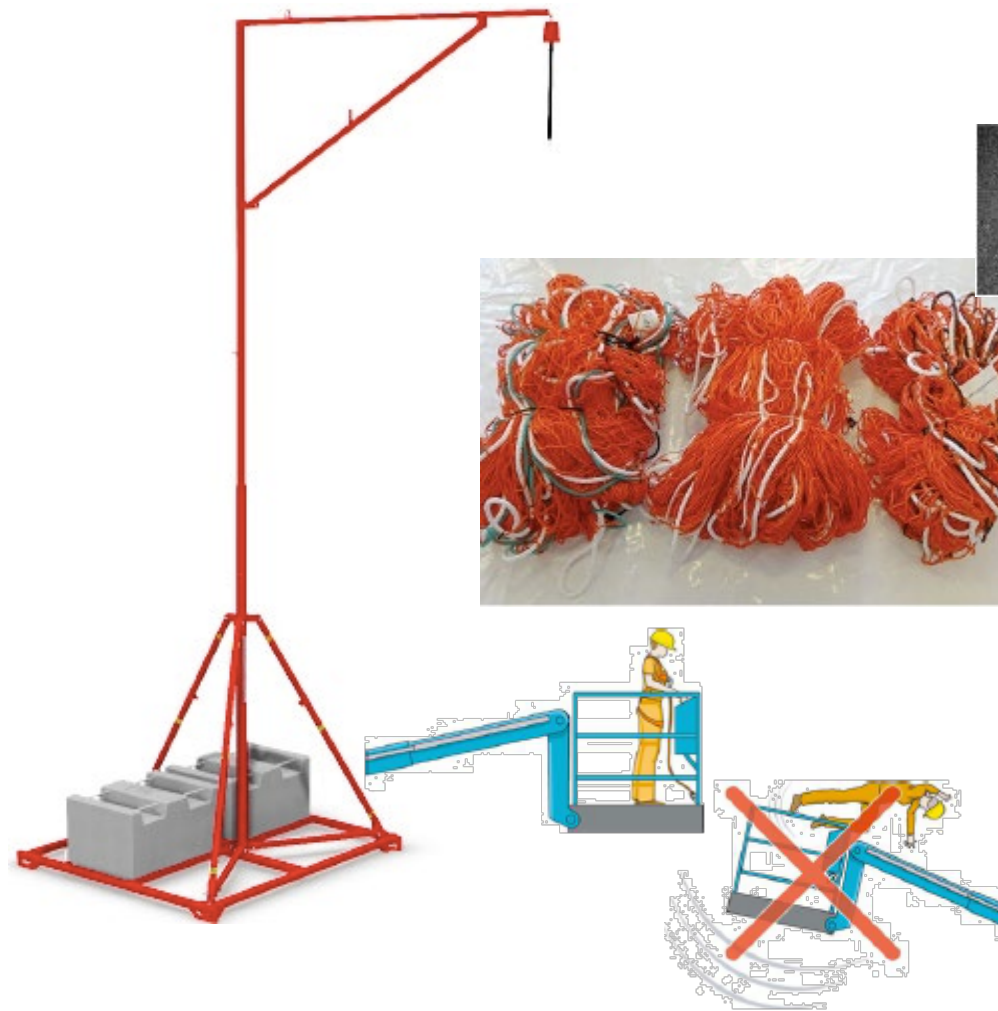

Sikring - Fare ved kollaps



Fare ved kollaps

Arbeid i grøfter kan medføre fare ved kollaps, og her gir grøftekasser beskyttelse.

Ventilasjon og lysforhold

Luft- og lysforhold er også faktorer å vurdere når du arbeider i grøfter for å sikre et godt og trygt arbeidsmiljø. Ventilasjonsvifter og lyslenker kan bidra til å sikre dette.



Sikring

Personsikring

Kurs og kompetanse via Ramirentskolen
 Fallsikringsutstyr, personlig og kollektivt
 Kantsikring, grøftekasser, støtter

Kurskalender

Uke: 10 | 11 | 12 | 13 | 14 | 15 | 16 | 17 | 18 | 19 | 20 | 21 | 22 | 23 | 24 | 25 | 26 | 27 | 28 | 29 | 30 | 31 | 32

Dato	Sted	Titel	Varighet	Spesial	Spesial	Spesial
21.08.2024	Oslo	Fallsikring	1 dag	Spesial	Spesial	Spesial
22.08.2024	Oslo	Fallsikring	1 dag	Spesial	Spesial	Spesial
23.08.2024	Oslo	Fallsikring	1 dag	Spesial	Spesial	Spesial
24.08.2024	Oslo	Fallsikring	1 dag	Spesial	Spesial	Spesial
25.08.2024	Oslo	Fallsikring	1 dag	Spesial	Spesial	Spesial
26.08.2024	Oslo	Fallsikring	1 dag	Spesial	Spesial	Spesial
27.08.2024	Oslo	Fallsikring	1 dag	Spesial	Spesial	Spesial
28.08.2024	Oslo	Fallsikring	1 dag	Spesial	Spesial	Spesial
29.08.2024	Oslo	Fallsikring	1 dag	Spesial	Spesial	Spesial
30.08.2024	Oslo	Fallsikring	1 dag	Spesial	Spesial	Spesial
31.08.2024	Oslo	Fallsikring	1 dag	Spesial	Spesial	Spesial





En arbeidsplass tilrettelagt for kvinner og menn

Tunge løft og ergonomi

ERGNOMIPORTALEN

EN GUIDE TIL BEDRE ERGNOMI I BYGG- OG ANLEGG

Ergonomiportalen er bygg og anleggsnæringen samt Energisektorens eget nettsted for ergonomi og arbeidsmiljø.

Hva er ergonomi
Hvordan kan jeg best håndtere tungt arbeid?

Se vår video

video

Ledelse Faggrupper Smarter Hjelpemidler Vibrasjonskalkulator Funksjonsvurdering

Ergonomiportalen.no

RAMIRENT

Riktig løfteteknikk

Riktig løfteteknikk kan bidra til å redusere risikoen for belastningsskader og gjøre tunge løft sikrere og mer effektive. Dette inkluderer å bøye knærne, holde ryggen rett og bruke bena til å løfte.

Ergonomisk arbeidsplass

En ergonomisk arbeidsplass kan bidra til å redusere risikoen for belastningsskader og øke komforten og produktiviteten. Dette inkluderer å ha riktig høyde på bord og stol, bruk av ergonomisk tastatur og mus, og justering av skjermen for å redusere belastning på nakke og øyne.



Tunge løft og ergonomi

Hjelpemidler for tilkomst og løft

Ixolift: bredde <80 cm, arbeidshøyde 4 meter, vekt 230 kilo

Jekketraller

Sekketraller

Heiser og taljer

Riktig løfteteknikk

Bruk av riktig løfteteknikk kan bidra til å forhindre belastningsskader. Det er viktig å bøye knærne, holde ryggen rett, og løfte med bena i stedet for ryggen.

Ergonomisk arbeidsplass

De fleste smerter i muskler og ledd skyldes hverken skader eller slitasje og er helt ufarlige. Allikevel kan dette være svært plagsomt og sette ned både funksjon og livskvalitet.

Det er derfor lurt å forebygge unødvendige smerter ved å ta gode valg i arbeidshverdagen og å gjøre kroppen sterk nok til å tåle belastningene den møter.



Inkludering og tilrettelegging

Inkludering og tilrettelegging

«Bransjen taper på å bare velge blant halve befolkningen. De går glipp av mange kloke hoder og flinke hender når kvinner ikke er en del av de som rekrutteres. De får ikke kvinner til å jobbe i bransjen hvis ikke helt grunnleggende fasiliteter er på plass.

Det ene henger sammen med det andre»

- *Monica Mæland, Kommunal- og moderniseringsminister*

«Det er helt urimelig at kvinner som jobber i bransjen og nye jenter som begynner i næringen opplever å komme til en rigg uten kvinnegarderobe. Det første de må ta opp i ny jobb er at de ikke har noe sted å skifte.

Hvor fristende er det da å begynne i denne bransjen?»

- *Harald Nikolaisen, Administrerende Direktør Statsbygg*

Inkludering og tilrettelegging

Inkludering og tilrettelegging

Garderober for begge kjønn i utleiemoduler

«Bransjen taper på å bare velge blant halve befolkningen. De går glipp av mange kloke hoder og flinke hender når kvinner ikke er en del av de som rekrutteres. De får ikke kvinner til å jobbe i bransjen hvis ikke helt grunnleggende fasiliteter er på plass.

Det ene henger sammen med det andre»

- Monica Mæland, Kommunal- og moderniseringsminister

«Det er helt urimelig at kvinner som jobber i bransjen og nye jenter som begynner i næringen opplever å komme til en rigg uten kvinnegarderober. Det første de må ta opp i ny jobb er at de ikke har noe sted å skifte.

Hvor fristende er det da å begynne i denne bransjen?»

- Harald Nikolaisen, Administrerende Direktør Statsbygg

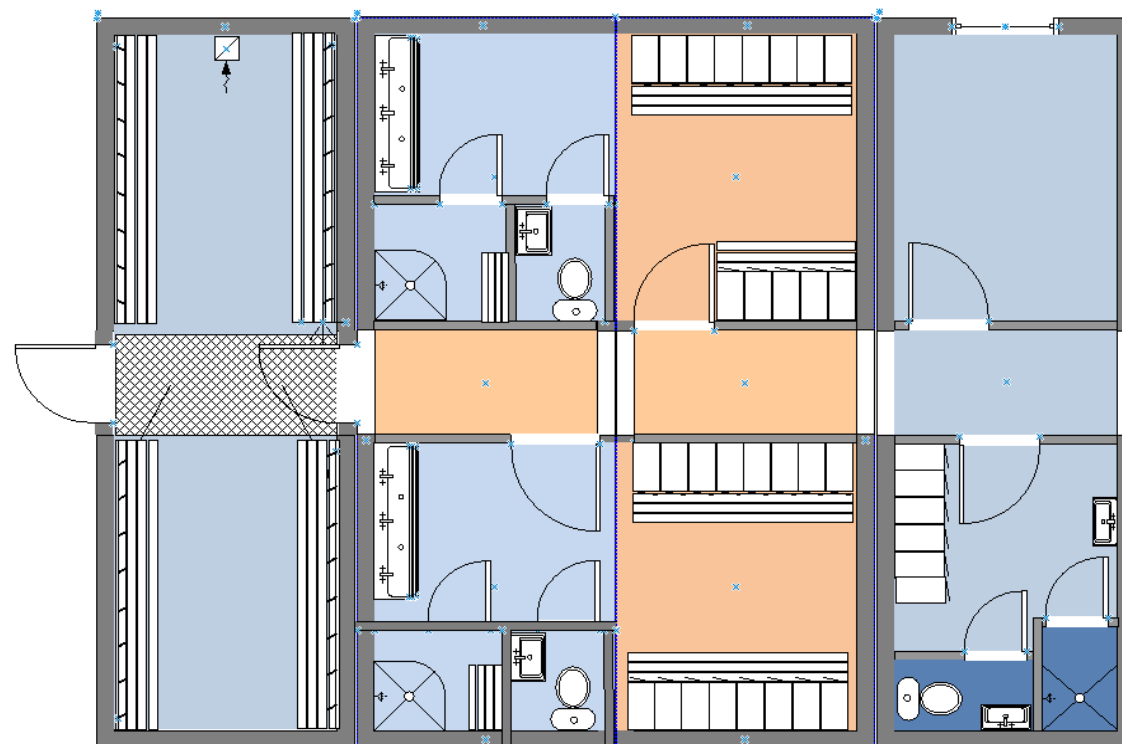

Inkludering og tilrettelegging

Inkludering og tilrettelegging

Garderober for begge kjønn i utleiemoduler

Ramirent ønsker flere kvinner, og etablerte allerede i 2018 et eget kvinneforum



«Bransjen taper på å bare velge blant halve befolkningen. De går glipp av mange kloke hoder og flinke hender når kvinner ikke er en del av de som rekrutteres. De får ikke kvinner til å jobbe i bransjen hvis ikke helt grunnleggende fasiliteter er på plass.

Det ene henger sammen med det andre»

- Monica Mæland, Kommunal- og moderniseringsminister

«Det er helt urimelig at kvinner som jobber i bransjen og nye jenter som begynner i næringen opplever å komme til en rigg uten kvinnegarderober. Det første de må ta opp i ny jobb er at de ikke har noe sted å skifte.

Hvor fristende er det da å begynne i denne bransjen?»

- Harald Nikolaisen, Administrerende
Direktør Statsbygg



Vi investerer i sikrere utstyr og bedre kvalitet

Eller gjør forbedringene selv

Endringer
fra
Ramirent

Ryggekamera på maskiner over 7,5 T

Klemsikring på lifter

RamiShare – Deling av maskiner på byggeplass

Endringer
på Produkt

Setebryter og vektbegrensning på minihjullaster

Fallsikring er testet og godkjent over **skarp kant**

Reduserte vibrasjoner på håndholdte maskiner

Mer **miljøvennlige** maskiner (batteri, hybrid, fossilfritt)

Nye
produkter

Trådløs **brannvarsling** med ulykkesknapp

Kamerasikring med vakttilknytning

SafePass trafikkisikring

Støvsugere for tilkobling til maskiner

Ixolift som erstatning for stiger

La oss arbeide
sammen mot 0
alvorlige skader!



RAMIRENT

Utleie av maskiner og utstyr



Takk for oppmerksomheten!

RAMIRENT

Lars-Morten Rostad
HMS-sjef Ramirent

Utleie av maskiner og utstyr